

LIEFERPROGRAMM

ECKEN, WINKEL & LEISTEN

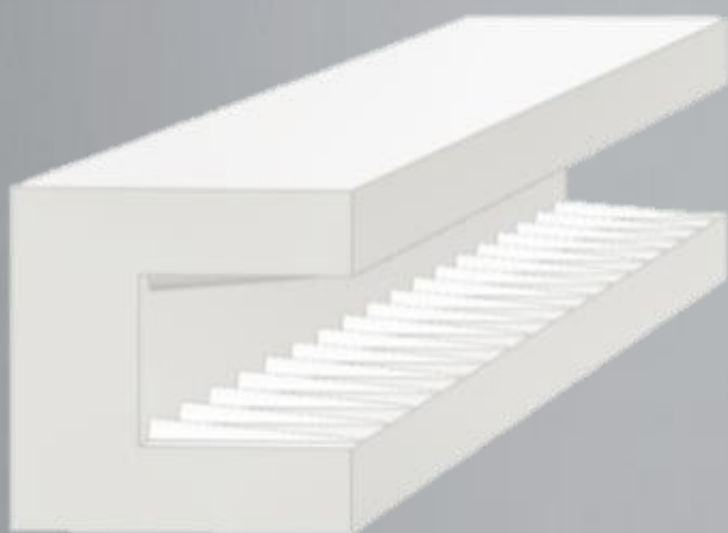
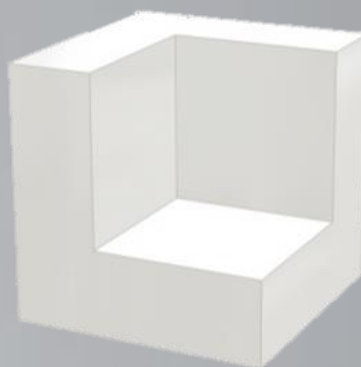

Standarderzeugnisse - Ecken, Winkel und Leisten aus EPS (Airpop®)

Ecke

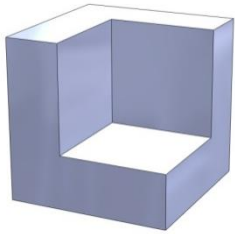

Artikelnummer	00395-A
Außenmaße	ca. 90 x 90 x 90 mm
Wandstärke	ca. 30 mm
Bemerkung	12 Stück zusammenhängend
Packeinheit	432 Stück im Karton
Packgröße	ca. 900 x 800 x 600 mm

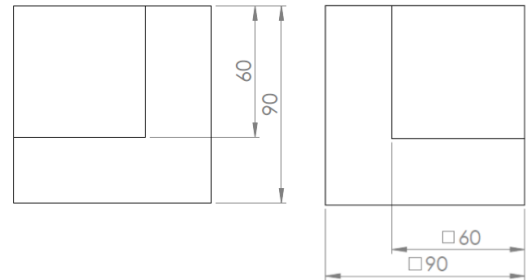

Ecke

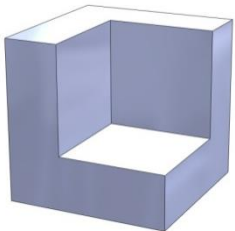

Artikelnummer	00395-B
Außenmaße	ca. 90 x 90 x 90 mm
Wandstärke	ca. 20 mm
Bemerkung	12 Stück zusammenhängend
Packeinheit	432 Stück im Karton
Packgröße	ca. 900 x 800 x 600 mm

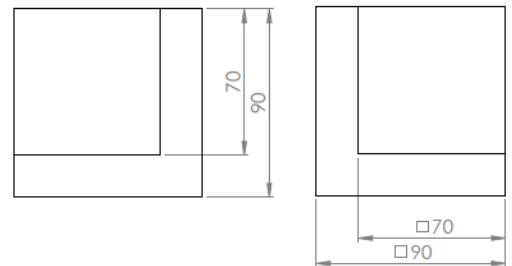

Ecke

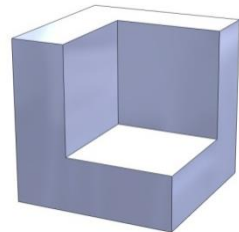

Artikelnummer	01887-0
Außenmaße	ca. 90 x 90 x 75 mm
Wandstärke	ca. 25 mm
Bemerkung	12 Stück zusammenhängend
Packeinheit	432 Stück im PE-Sack
Packgröße	ca. 1.050 x 545 x 455 mm

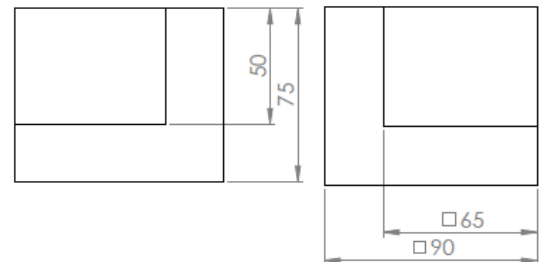

Ecke

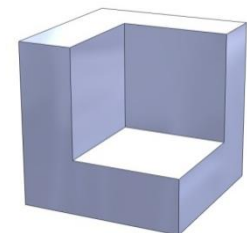

Artikelnummer	08038-0
Außenmaße	ca. 70 x 70 x 70 mm
Wandstärke	ca. 15 mm
Bemerkung	4 Stück zusammenhängend
Packeinheit	1.056 Stück im Karton
Packgröße	ca. 900 x 800 x 600 mm

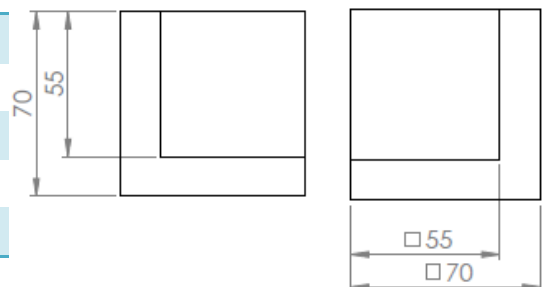

Standarderzeugnisse - Ecken, Winkel und Leisten aus EPS (Airpop®)

Ecke

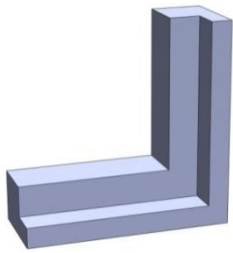

Artikelnummer	01244-0
Außenmaße	ca. 100 x 100 x 40/25 mm
Wandstärke	ca. 10/15 mm
Packeinheit	1.250 Stück im Karton
Packgröße	ca. 1.200 x 600 x 600 mm

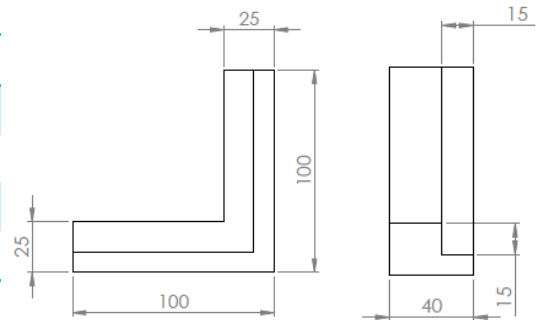

Höhenverstellbare Ecke von 1-70 mm

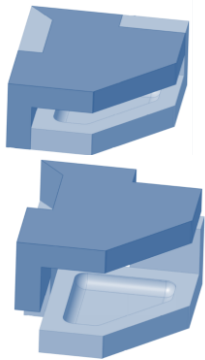

Artikelnummer	10219-2
Außenmaße	ca. 130 x 130 x 60 mm (pro Ecke)
Wandstärke	ca. 20 mm
Packeinheit	93 Sets (1 Set = 4 Ecken) im Karton
Packgröße	ca. 1.200 x 600 x 600 mm

Ecke

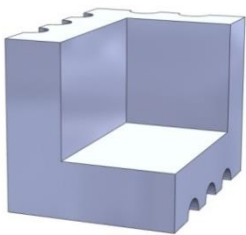

Artikelnummer	59801-0
Außenmaße	ca. 200 x 150 x 150 mm
Wandstärke	ca. 50 mm
Bemerkung	4 Stück zusammenhängend
Packeinheit	48 Stück im PE-Sack
Packgröße	ca. 1.200 x 450 x 420 mm

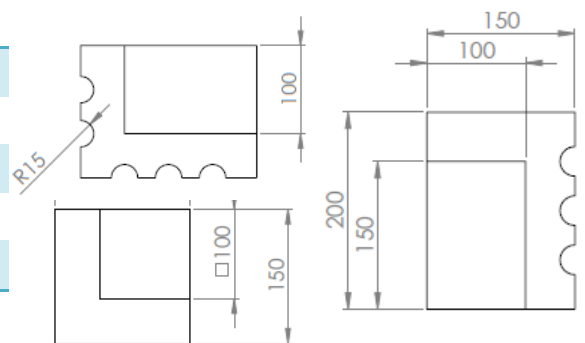

Ecke

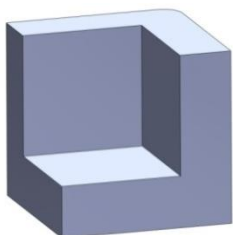

Artikelnummer	59802-0
Außenmaße	ca. 100 x 100 x 100 mm
Wandstärke	ca. 30 mm
Packeinheit	150 Stück im Karton
Packgröße	ca. 590 x 580 x 540 mm

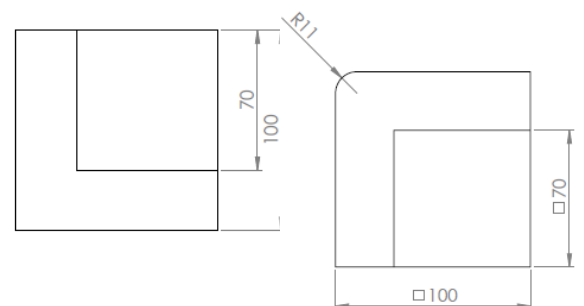

Standarderzeugnisse - Ecken, Winkel und Leisten aus EPS (Airpop®)

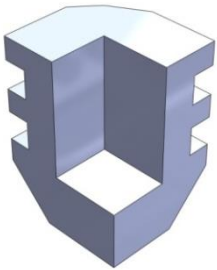

Ecke

Artikelnummer	59799-0
Außenmaße	ca. 150 x 100 x 100 mm
Wandstärke	ca. 50 mm
Packeinheit	100 Stück im Karton
Packgröße	ca. 580 x 550 x 590 mm

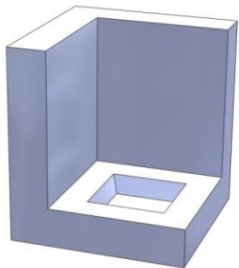
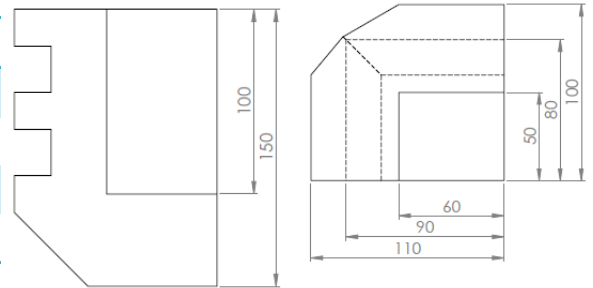

Ecke mit Aussparung

Artikelnummer	08134-0
Außenmaße	ca. 90 x 90 x 90 mm
Wandstärke	ca. 20 mm
Bemerkung	4 Stück zusammenhängend
Packeinheit	416 Stück im Karton
Packgröße	ca. 900 x 800 x 600 mm

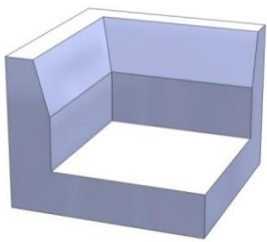
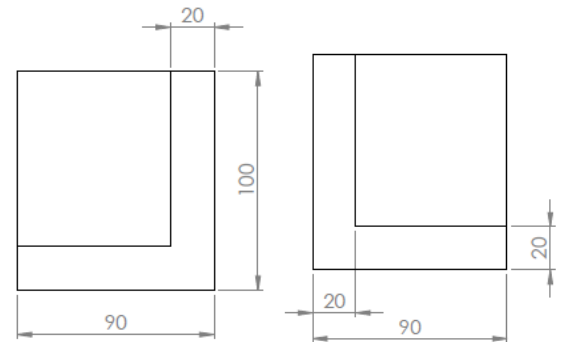

Ecke mit Abschrägung

Artikelnummer	00395-C
Außenmaße	ca. 90 x 90 x 70 mm
Wandstärke	ca. 20 mm, Schräge 13 mm
Bemerkung	12 Stück zusammenhängend
Packeinheit	432 Stück im PE-Sack
Packgröße	ca. 900 x 800 x 600 mm

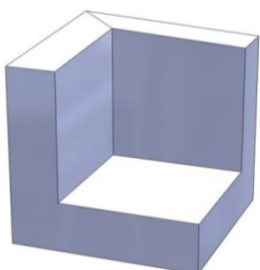
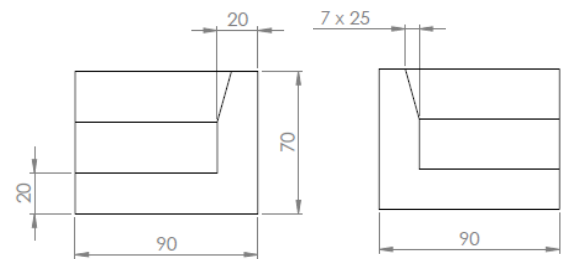

Ecke mit Neigung

Artikelnummer	08035-0
Außenmaße	ca. 95 x 95 x 90/95 mm
Wandstärke	ca. 25 mm
Bemerkung	4 Stück zusammenhängend
Packeinheit	350 Stück im Karton
Packgröße	ca. 900 x 800 x 600 mm

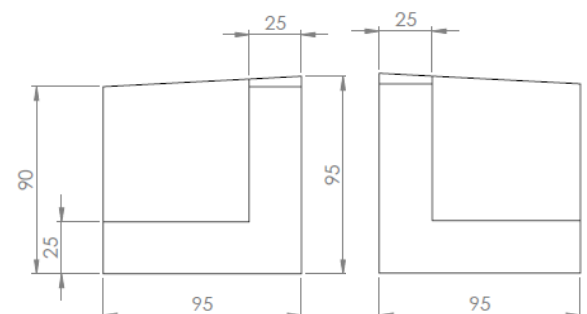

Standarderzeugnisse - Ecken, Winkel und Leisten aus EPS (Airpop®)

Winkel

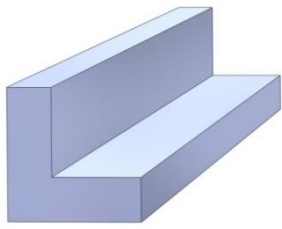

Artikelnummer	01353-0
Außenmaße	ca. 1.000 x 90 x 90 mm
Wandstärke	ca. 30 mm
Bemerkung	2 Stück zusammenhängend
Packeinheit	48 Stück im Karton
Packgröße	ca. 1.200 x 600 x 600 mm

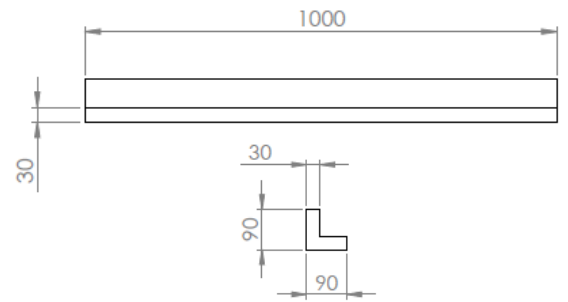

Winkel, Länge variabel

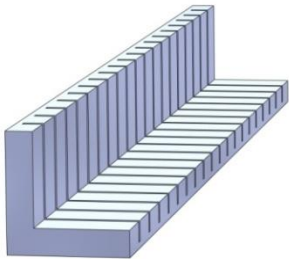

Artikelnummer	00973-0
Außenmaße	ca. 800 x 90 x 90/20 mm
Wandstärke	ca. 20 mm
Bemerkung	im Raster von 35 mm abbrechbar
Packeinheit	140 Stück im Karton
Packgröße	ca. 900 x 800 x 600 mm

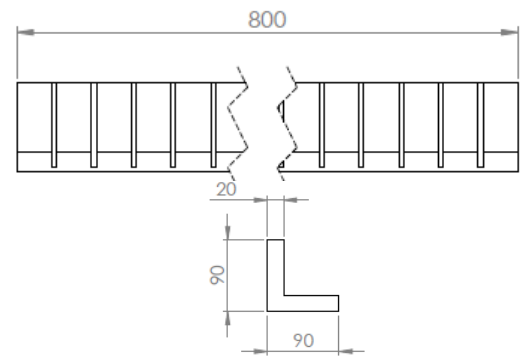

Winkel

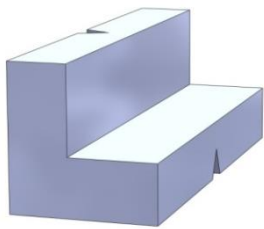

Artikelnummer	01048-0
Außenmaße	ca. 140 x 50 x 50 mm
Wandstärke	ca. 20 mm
Bemerkung	2 Stück a 70 mm
Packeinheit	1.400 Stück im Karton
Packgröße	ca. 900 x 800 x 600 mm

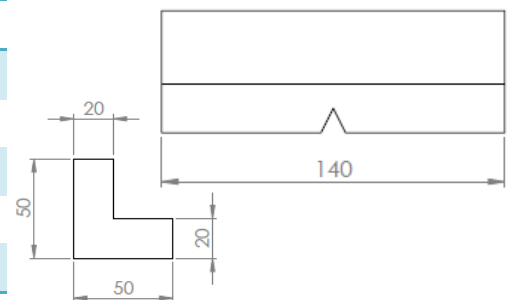

Winkel

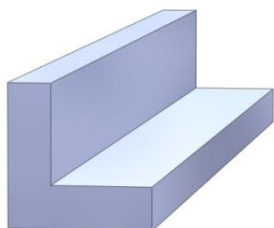

Artikelnummer	02392-0
Außenmaße	ca. 757 x 100 x 100 mm
Wandstärke	ca. 30 mm
Packeinheit	54 Stück im Karton
Packgröße	ca. 600 x 800 x 900 mm

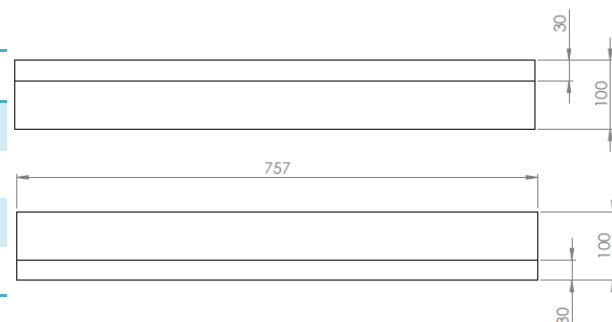

Standarderzeugnisse - Ecken, Winkel und Leisten aus EPS (Airpop®)

Winkel mit Abbruchstücken



Artikelnummer	00398-0
Außenmaße	ca. 500 x 90 x 70 mm
Wandstärke	ca. 25 mm
Bemerkung	im Raster von 15 mm abbrechbar
Packeinheit	160 Stück im Karton
Packgröße	ca. 900 x 800 x 600 mm

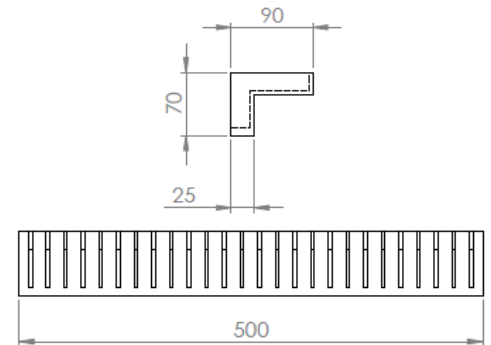

Schutzwinkel und Ecke mit Sollbruchstelle

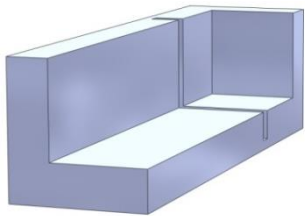

Artikelnummer	L57203-1
Außenmaße	ca. 360 x 100 x 100 mm
Wandstärke	ca. 30 mm
Packeinheit	62 Stück im Karton
Packgröße	ca. 590 x 580 x 540 mm

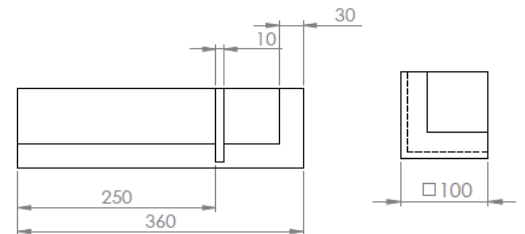

Kantenschutzwinkel

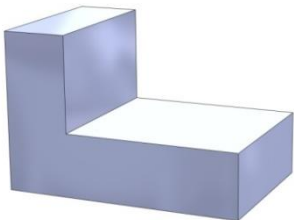

Artikelnummer	02697-0
Außenmaße	ca. 150 x 100 x 100 mm
Wandstärke	ca. 40 mm
Packeinheit	400 Stück im Karton
Packgröße	ca. 800 x 600 x 900 mm

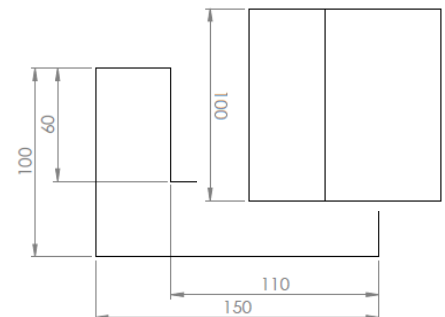

Leiste

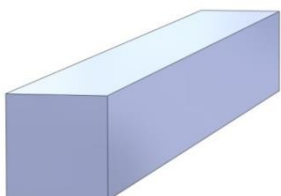

Artikelnummer	08698-0
Außenmaße	ca. 1.000 x 100 x 100 mm
Packeinheit	auf Anfrage
Packgröße	auf Anfrage

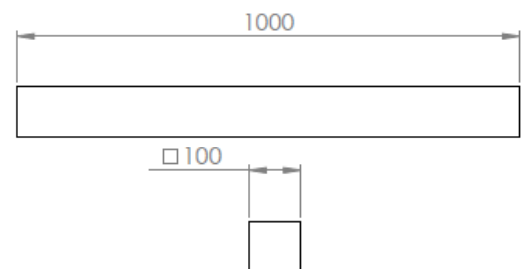

Standarderzeugnisse - Ecken, Winkel und Leisten aus EPS (Airpop®)

Leiste

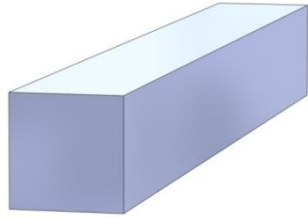

Artikelnummer	02561-0
Außenmaße	ca. 1.000 x 120 x 120 mm
Packeinheit	auf Anfrage
Packgröße	auf Anfrage

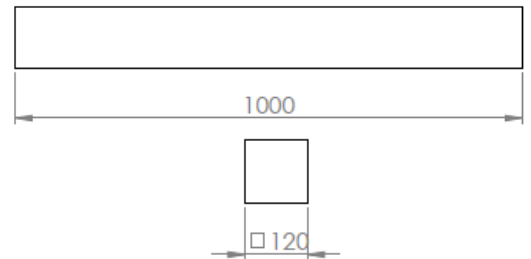

Leiste U-Profil

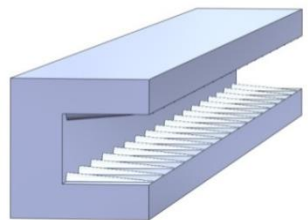

Artikelnummer	00805-0
Außenmaße	ca. 900 x 80 x 80 mm
Wandstärke	ca. 20/30 mm
Packeinheit	52 im Bund
Packgröße	ca. 900 x 600 x 600 mm

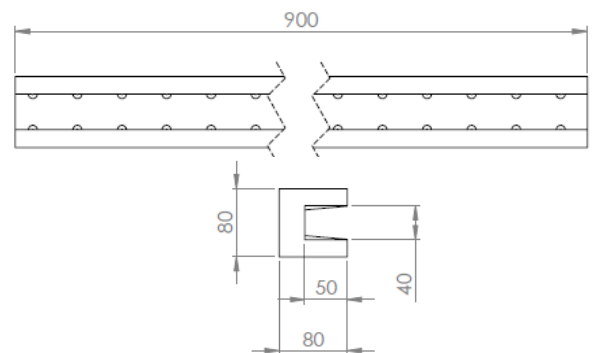

Ihre optimale Größe war nicht dabei? Bitte kontaktieren Sie uns, wir unterbreiten Ihnen gerne ein individuelles Angebot.